

DYMO[®]

LabelManager[®] 160

Brukerveiledning

Copyright

© 2011-2015 Newell Rubbermaid Europe, LLC. Med enerett.

Ingen del av dette dokumentet kan gjengis eller sendes i noen form eller på noen måte eller oversettes til et annet språk uten forutgående skriftlig tillatelse fra Newell Rubbermaid Europe, LLC.

Varemerker

DYMO og LabelManager er registrerte merker i USA og andre land. Alle andre varemerker tilhører de respektive eiere.

Innhold

Om din nye merkemaskin	5
Registrer merkemaskinen	5
Kom i gang	5
Koble til strømmen	5
Sette i batteriene	5
Koble til den valgfrie strømadapteren	5
Sett i og ta ut etikettkassetten	5
Bruk merkemaskinen for første gang	6
Bli kjent med merkemaskinen	6
Strøm	6
LCD-display	6
Navigasjonstaster	6
Avbryt	6
Returtast/Slett	6
CAPS-modus	6
Meny	7
Bruk utklipp, symboler og spesialtegn	7
Legg til utklipp	7
Legg til symboler	7
Legg til internasjonale tegn	7
Formater etiketten din	7
Endre skriftstørrelse	7
Endre skriftstilen	7
Lag til stilene kantlinje og understreking	8
Lag vertikale etiketter	8
Lag etiketter med to linjer	8
Ta vare på merkemaskinen din	8
Utklipp	9
Symboler	9
Feilsøking?	10
Tilbakemelding om dokumentasjonen	11
Miljøinformasjon	11

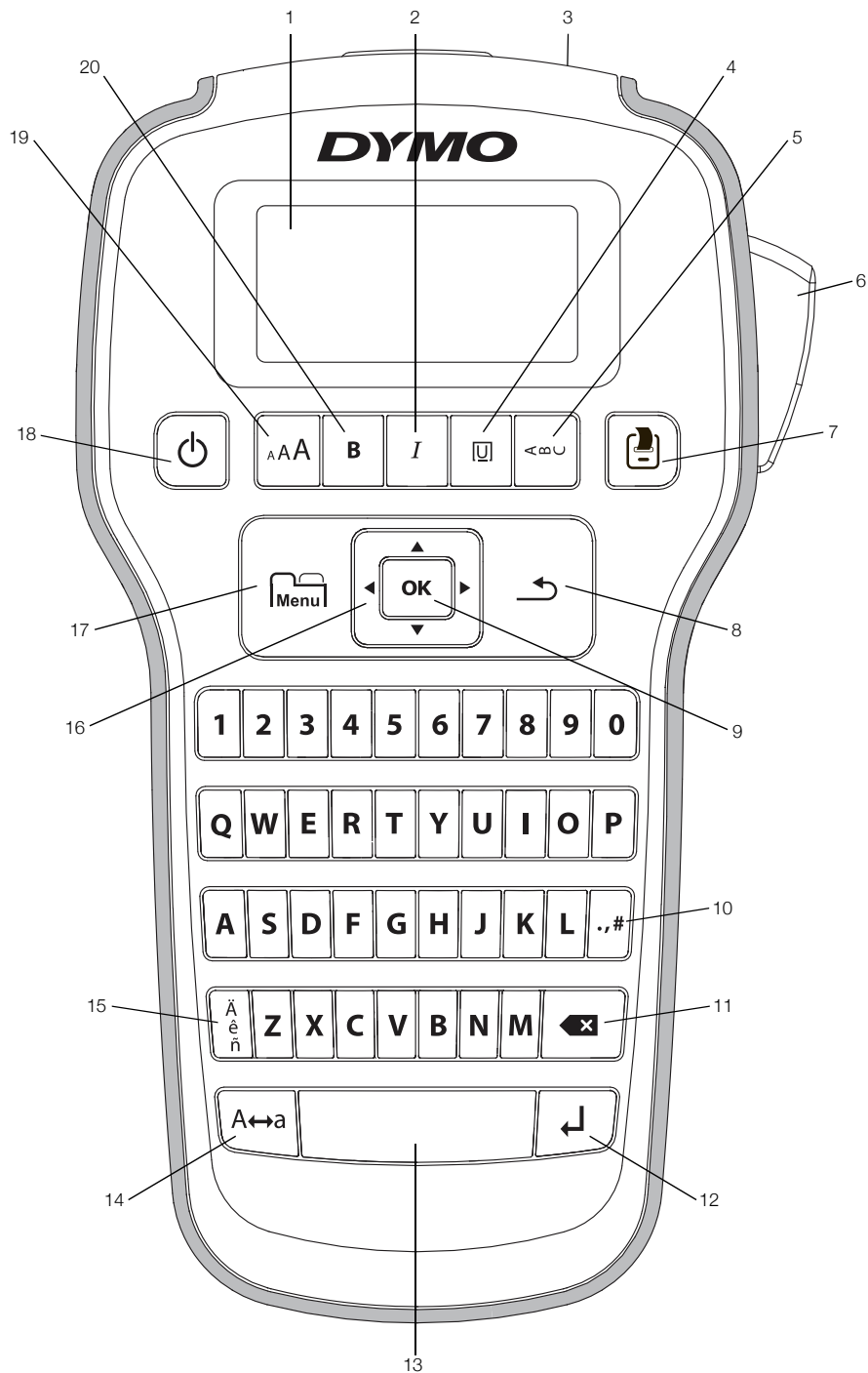

Figur 1 DYMO LabelManager 160 Label Maker

- | | | |
|--------------------------------------|------------------------------|---------------------------|
| 1 LCD-display | 8 Avbryt | 15 Tegn med aksent |
| 2 Kursiv | 9 OK | 16 Navigering |
| 3 Åpning for etikettutmatning | 10 Slett - skilletegn | 17 Meny |
| 4 Understreking/bokser | 11 Slette | 18 Av/På |
| 5 Vertikal | 12 Tilbake | 19 Skriftstørrelse |
| 6 Kutteknapp | 13 Mellomrom | 20 Fet |
| 7 Skriv ut | 14 Caps | |

Om din nye merkemaskin

Med den elektroniske merkemaskinen DYMO LabelManager 160 kan du lage et stort utvalg selvklebende etiketter av høy kvalitet. Du kan velge å skrive ut etikettene dine i flere forskjellige skriftstørrelser og stiler. Merkemaskinen bruker DYMO D1 etikettkassetter med bredde på 6 mm, 9 mm eller 12 mm. Etikettene kan skaffes i flere forskjellige farger.

Besøk www.dymo.com for informasjon om hvordan du kan få tak i etiketter og tilbehør til din merkemaskin.

Registrer merkemaskinen

Besøk www.dymo.com/register for å registrere merkemaskinen din på internett.

Registrering av merkemaskinen gir disse fordelene:

- ett ytterligere garantiår
- melding om tilgjengelige oppgraderinger via e-post
- spesialtilbud og nye produktmeldinger

Ved registreringen vil du trenge serienummeret som står på bakdekselet til merkemaskinen.

Kom i gang

Følg anvisningene i denne delen for å skrive ut din første etikett.

Koble til strømmen

Merkemaskinen brukes med alkaliske batterier eller en valgfri AC-strømadapter. Merkemaskinen slås automatisk av etter to minutter uten aktivitet for å spare strøm.

Sette i batteriene

Merkemaskinen brukes med seks AAA alkaliske batterier.

Sett i batteriene

- 1 Trykk på sperrehaken bak på merkemaskinen for å ta av dekslet til batterirommet. Se Figur 2.

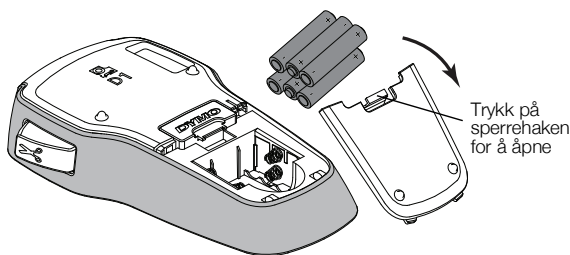

Figur 2

- 2 Sett inn batteriene slik polaritetsmerkene viser (+ og -).
- 3 Sett dekslet på batterirommet igjen.

Forholdsregler

- Ikke bland gamle og nye batterier.
- Ikke bland alkalisk, standard (karbon-sink) eller oppladbare batterier (ni-cad, ni-mh, etc.).
- Ta ut batteriene hvis merkemaskinen ikke skal brukes over en lengre periode.

Koble til den valgfrie strømadapteren

En valgfri 9 volts, 2 ampere strømadapter kan brukes til å gi strøm til merkemaskinen. Batteriene frakobles som strømkilde når du kobler strømadapteren til merkemaskinen.

Bruk kun strømledningen som er oppført på listen i denne bruksanvisningen:

Adaptermodell DSA-18PFM-09 Fc 090200 (merk: "c" kan være EU, UP, UK, USA, UJ, JP, CH, IN, AU, KA, KR, AN, AR, BZ, SA, AF eller CA) fra Dee Van Enterprise Co., Ltd.

Koble til strømadapteren

- 1 Koble strømadapteren til strømkontakten øverst på merkemaskinen.
- 2 Sett den andre enden av strømadapteren inn i et strømuttak.

Sett i og ta ut etikettkassetten

Merkemaskinen bruker DYMO D1 etikettkassetter.

Besøk www.dymo.com for informasjon om kjøp av flere etikettkassetter.

 **Forsiktig:** Skjærebladet er knivskarpt. Når du bytter etikettkassett, må du passe godt på at du holder fingrene og andre kroppsdeler godt unna skjærebladet og ikke trykker på skjæreknappen.

Sett inn etikettkassetten

- 1 Løft lokket over etikettkassetten for å åpne etikettrommet. Se Figur 3.

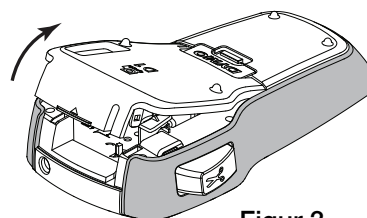

Figur 3

- 2 Pass på at etikett og bånd sitter stramt over kassetåpningen og at etiketten føres gjennom etikettsporene. Se Figur 4.

Vri, om nødvendig, etikettspolens strammer med urviseren for å stramme båndet.

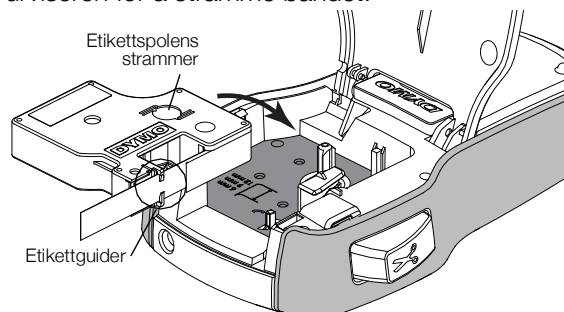

Figur 4

- 3 Sett inn kassetten og trykk bestemt på den til den klikker på plass. Se Figur 5.

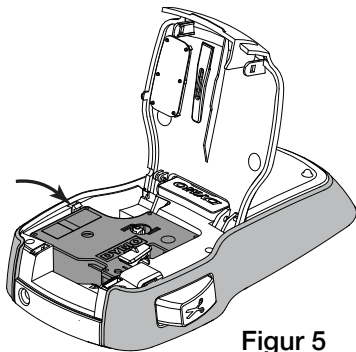

Figur 5

- 4 Lukk lokket over etikettkassetten.

 Du vil bli bedt om å velge etikettbredde hver gang du skifter etikettkassett.

Ta ut etikettkassetten

- 1 Løft luken for etikettkassetter bak på merkemaskinen.
- 2 Ta ut etikettkassetten.
- 3 Sett i en ny etikettkassett, slik det er beskrevet ovenfor.
- 4 Velg ny etikettbredde når merkemaskinen ber deg om det.

Bruk merkemaskinen for første gang

Første gang maskinen slås på blir du bedt om å velge innstillinger for språk, etikettbredde og måleenheter. Disse valgene er innstilt inntil de forandres.

Du kan endre disse valgene med  -tasten

Innretting av merkemaskinen

- 1 Trykk på  for å slå på merkemaskinen.
- 2 Velg språk og trykk på **OK**.
- 3 Velg **tommer** eller **millimeter**, og trykk på **OK**.
- 4 Velg bredden på etikettkassetten i merkemaskinen og trykk på **OK**.

Du er nå klar til å skrive ut din første etikett.

Skriv ut en etikett

- 1 Skriv inn tekst for å lage en enkel etikett.
- 2 Trykk på .
- 3 Trykk på kutteknappen for å kutte av etiketten.
- 4 Ta av baksiden fra etiketten for å få fram limet, og plasser så etiketten der den skal sitte. Se Figur 6.

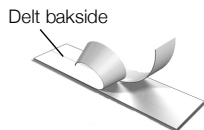

Figur 6

Gratulerer! Du har skrevet ut din første etikett. Fortsett å lese for å lære mer om alternativene som finnes for å lage etiketter.

Bli kjent med merkemaskinen

Bli kjent med plasseringen av funksjonstastene på merkemaskinen. Se Figur 1 på side 4. Følgende kapitler beskriver hver av funksjonene i detalj.

Strøm

-knappen slår merkemaskinen på og av. Merkemaskinen slås automatisk av etter to minutter uten aktivitet.

Når merkemaskinen slås av, vil gjeldende etikettekst og -formatering lagres og vil bli vist når du slår strømmen til merkemaskinen på igjen.

Gjeldende etikettekst og -formatering slettes når batteriene tas ut og når strømadapteren kobles fra.

LCD-display

Med DYMOs eksklusive grafiske display, vises det meste av formateringen din øyeblikkelig.

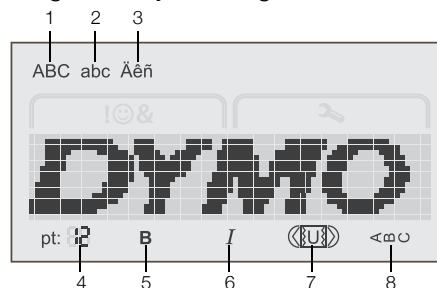

- | | |
|-------------------|------------------------|
| 1 Store bokstaver | 5 Fet |
| 2 Små bokstaver | 6 Kursiv |
| 3 Tegn med aksent | 7 Understreking/bokser |
| 4 Skriftstørrelse | 8 Vertikal |

Funksjonsindikatorerne øverst og nederst på LCD-displayet vises i svart når en funksjon eller innstilling er valgt.



Navigasjonstaster

Du kan se gjennom og redigere etiketten med navigasjonstastene til venstre og høyre. Du kan også navigere gjennom menyvalg med alle fire navigasjonstastene, og deretter trykke på **OK** for å gjøre et valg.

Avbryt

Tasten  lukker en meny uten å gjøre et valg eller avbryter handlinger, f.eks. utskrift.

Returtast/Slett

-tasten sletter bokstaven til venstre for markøren. Tegnene til venstre for markøren slettes raskt når du trykker og holder -tasten.

CAPS-modus

-tasten slår på eller av store bokstaver. Når CAPS-modus er på, vil alle bokstavene som skrives inn være store bokstaver. Når CAPS-modus er av, vil alle bokstavene som skrives inn være små bokstaver. Standardinnstilling er CAPS-modus på.

Meny

Tasten  viser fanene Symboler/utklipp og Innstillinger.

Når du trykker på  -tasten, vises fanene Symboler/utklipp og Innstillinger vekselvis.

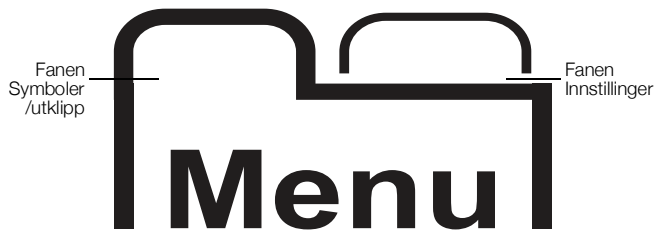

Du kan bruke menyen for symboler og utklipp til å sette inn symboler og utklipp på etikettene.

Du kan bruke menyen Innstillinger til å endre innstillingene for språk, etikettbredde og måleenhet.



Bruk utklipp, symboler og spesialtegn

Du kan legge til utklipp, symboler, tegnsetting og andre spesialtegn på til på etikettene.

Legg til utklipp

Merkemaskinen legger til utklipp som vises på side 9.



Sett inn utklipp

- 1 Trykk på .
- 2 Trykk på  og  for å velge **Utklipp**.
- 3 Trykk på **OK**.
- 4 Bruk navigasjonstastene til å velge ønsket bilde.
- 5 Trykk på **OK** for å legge bildet til etiketten.

Legg til symboler

Merkemaskinen støtter det utvidede symbolsettet som vises på side 9.

Sett inn et symbol

- 1 Trykk på .
- 2 Trykk på  og  for å velge **Symboler**.
- 3 Trykk på **OK**.
- 4 Bruk navigasjonstastene til å velge ønsket symbol.
- 5 Trykk på **OK** for å legge symbolet til på etiketten.

 Du kan raskt hente frem tegnsettingssymbolene ved å trykke på **.,#**.

Legg til internasjonale tegn

Merkemaskinen støtter det utvidede latinske tegnsettet.

Når du trykker på , etterfulgt av en bokstav, vises alle tilgjengelige variasjonene av denne bokstaven.

Hvis du for eksempel trykker på  og deretter bokstaven **a**, vil du se **à á â ã ä** og så videre, gjennom alle variasjonene som finnes.

Legg til aksenttegn

- 1 Trykk på  og deretter på et alfategn. Aksentvariasjonen for dette alfategnet vises.
- 2 Bruk navigasjonstastene til å velge tegnet som du vil bruke, og trykk på **OK**.

 Du kan også få tilgang til aksentvariasjonene for en bokstav ved å trykke og kort holde inne korresponderende bokstavtast.

Formater etiketten din

Du kan velge mellom flere formateringsalternativer for å forbedre utseendet på etikettene dine.

Endre skriftstørrelse

Seks skriftstørrelser er tilgjengelige for etikettene dine.

Skriftstørrelsene som er tilgjengelige, avhenger av etikettbredden du har valgt. Skriftstørrelsen gjelder for alle tegn på en etikett.

Etikettbredde	Tilgjengelige skriftstørrelser
6 mm (1/4 tomme)	8, 10, 12 punkter
9 mm (3/8 tomme)	8, 10, 12, 16, 20 punkter
12 mm (1/2 tomme)	8, 10, 12, 16, 20, 24 punkter

Slik endrer du skriftstørrelsen

- ▶ Trykk på  til ønsket skriftstørrelse vises.

Endre skriftstilen

Det finnes to skriftstiler: fet og kursiv. Disse stilene kan kombineres.

 Skriftstilene brukes for alle symboler og alfanumeriske tegn. Skriftstilene kan imidlertid ikke legges til utklipp.

Slik endrer du skriftstilen

- ▶ Trykk på **B** for å legge til eller fjerne fet skrift.
- ▶ Trykk på **I** for å legge til eller fjerne kursiv skrift.

Stilen vises på displayet med én gang.

Lag til stilene kantlinje og understreking

Du kan utheve teksten ved å legge til stilen for kantlinje eller understreking.

Det finnes fem stiler:

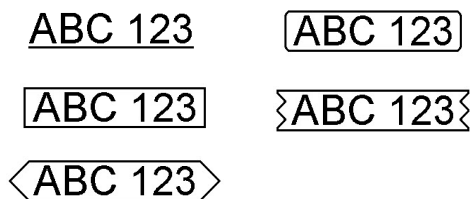

Legg til stilen kantlinje eller understreking

- ▶ Trykk på  til den ønskede stilen kantlinje eller understreking vises.

En etikett kan understrekes eller omrammes med kantlinjer, men ikke begge samtidig.



Når du legger til understreking på en etikett med to linjer, vil begge linjene bli understreket. Når du legger til kantlinjer på en etikett med to linjer, vil begge linjene bli omrammet i én enkelt ramme.

Lag vertikale etiketter

Du kan skrive ut etiketter med teksten i vertikal retning.

Når du skriver ut vertikale etiketter med to linjer, vil etiketten bli skrevet ut med den andre tekstlinjen etter den første tekstlinjen.

Lag vertikale etiketter



- 1 Trykk på .
- 2 Skriv inn teksten.
- 3 Trykk på  for å skrive ut.

 Stilen understreking vil ikke bli skrevet ut på en vertikal etikett.

Lag etiketter med to linjer

Du kan skrive ut maksimalt to linjer på en etikett. Kun én linje med tekst kan skrives ut på etiketter med størrelsen 6 mm.

Lag en etikett med to linjer

- 1 Skriv inn teksten for den første linjen og trykk på . Symbolet  vises. Dette symbolet skrives ikke ut.
- 2 Skriv inn teksten for den andre linjen.
- 3 Trykk på  for å skrive ut.

Ta vare på merkemaskinen din

Merkemaskinen er utviklet for å fungere problemfritt i årevis med minimalt vedlikehold. Rengjør merkemaskinen jevnlig, slik at den fungerer som den skal. Rens bladet på etikettkutteren hver gang du skifter etikettkasset.

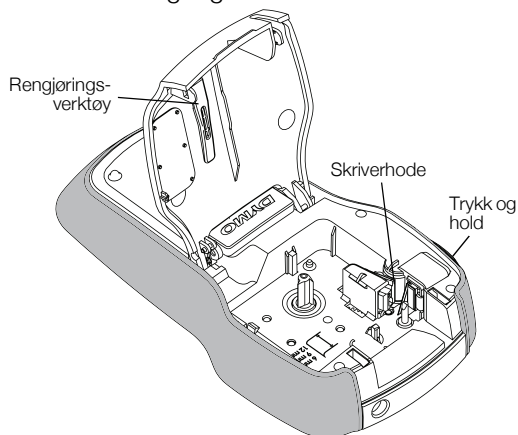

Figur 7

 **Forsiktig:** Skjærebladet er knivskarpt. Unngå direkte kontakt med skjærebladet når du rengjør det.

Rens kuttebladet

- 1 Ta ut etikettkassetten.
- 2 Trykk og hold kutteknappen for å avdekke kuttebladet. Se Figur 7.
- 3 Bruk en bomullsdott og sprit til å rengjøre begge sider av bladet.

 Skjærebladet er veldig skarpt. Vær forsiktig når du rengjør det.

Rens skriverhodet

- 1 Ta ut etikettkassetten.
- 2 Ta ut rengjøringsverktøyet for skriverhodet fra innsiden av lokket på etikettrommet. Se Figur 7.
Hvis du ikke har rengjøringsverktøy, kan du kontakte DYMOs kundestøtte (<http://support.dymo.com>).
- 3 Tørk forsiktig den polstrete siden av verktøyet tvers over skriverhodet.

Utklipp

Symboler

'	"	,	.	;
!	?	i	¿	—
'	:	/	\	
§	•	¶	°	∞
€	\$	¢	£	¥
@	&	#	%	‰
+	-	*	÷	√
^	~	≈	=	≠
±	<	>	≤	≥
[]	½	¼	¾
()	{	}	⅓
0	1	2	3	4
5	6	7	8	9
°	1	2	3	4
5	6	7	8	9
α	β	γ	δ	ε
ζ	η	θ	ι	κ
λ	μ	ν	ξ	ο
π	ρ	σ	τ	υ
φ	χ	ψ	ω	
Α	Β	Γ	Δ	Ε
Ζ	Η	Θ	Ι	Κ
Λ	Μ	Ν	Ξ	Ο
Π	Ρ	Σ	Τ	Υ
Φ	Χ	Ψ	Ω	

Feilsøking?

Gå gjennom følgende mulige løsninger hvis det skulle oppstå problemer når du bruker merkemaskinen.

Problem/feilmelding	Løsning
Ingen visning	<ul style="list-style-type: none">▪ Kontroller om merkemaskinen er slått på.▪ Skift batterier eller koble til den valgfrie strømadapteren.
Dårlig utskriftskvalitet	<ul style="list-style-type: none">▪ Skift batterier eller koble til den valgfrie strømadapteren.▪ Kontroller at etikettkassetten er satt inn riktig.▪ Rens skriverhodet. Se Ta vare på merkemaskinen din.▪ Skift ut etikettkassetten.
Dårlig kuttefunksjon	Rengjør kuttebladet. Se Ta vare på merkemaskinen din .
Skriver ut...	Ingen handling er nødvendig. Meldingen vises når utskriften er ferdig.
For mange tegn! Overskridelse av maksimalt antall tegn i bufferminnet	Du kan ikke legge til flere tegn.
For mange linjer! Overskridelse av maksimalt antall linjer	<ul style="list-style-type: none">▪ Slett en linje for å tilpasse teksten innenfor etikettbredden.▪ Sett inn en bredere etikettkassett. <p>Kun én linje med tekst kan skrives ut på etiketter med størrelsen 6 mm. Opptil til to linjer med tekst kan skrives ut på etiketter med størrelsene 9 mm og 12 mm.</p>
 Nesten tomt batteri	Skift batterier eller koble til den valgfrie strømadapteren.
Sett i kassett! Ingen etikettkassett er satt i.	Sett inn en etikettkassett. Se Sett i og ta ut etikettkassetten .
Fastkjøring! Motoren har stoppet fordi båndet sitter fast.	<ul style="list-style-type: none">▪ Fjern den fastkjørte etiketten. Skift ut etikettkassetten.▪ Rengjør kutterbladet. Se Ta vare på merkemaskinen din.
Hvordan tar jeg av baksiden på etiketten?	<p>DYMO-etiketter har en delt bakside som er lett å ta av.</p> <ol style="list-style-type: none">1 Finn splitten på etikettbaksiden.2 Knip etiketten forsiktig sammen på langs, slik at den brettes mot utskriftssiden på etiketten. Baksiden vil bli delt.3 Trekk forsiktig baksiden av etiketten.

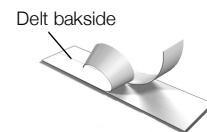

Hvis du har bruk for mer hjelp, kan du besøke DYMOs nettsted på www.dymo.com.

Tilbakemelding om dokumentasjonen

Vi arbeider kontinuerlig med å produsere dokumentasjon av høyeste kvalitet for produktene våre. Vi setter pris på din tilbakemelding.

Send oss kommentarene eller forslagene dine om våre brukerhåndbøker. Vennligst legg følgende informasjon ved tilbakemeldingen din:

- produktnavn, modellnummer og sidenummer i brukerhåndboken
- en kort beskrivelse av instruksjoner som er feil eller uklare, områder hvor flere detaljer er nødvendige osv.

Vi ønsker også å høre hvilke andre emner du mener vi bør ta med i dokumentasjonen.

Send e-postmeldinger til: **documentation@dymo.com**

Husk at denne e-postadressen kun er for tilbakemelding om dokumentasjon. Hvis du har et teknisk spørsmål, må du kontakte kundestøtte.

Miljøinformasjon

Til produksjonen av utstyret som du har kjøpt, kreves det utvinning og bruk av naturressurser. Utstyret kan inneholde stoffer som er farlige for miljøet eller menneskers helse.

For å kunne unngå spredningen av slike stoffer i miljøet og for å redusere presset på naturressurser, oppmuntrer vi deg til å benytte gjenvinningsprogrammer. Disse programmene vil på en miljøvennlig måte gjenbruke eller gjenvinne de fleste av materialene i utstyret etter at utstyrets levetid er over.

Symbolet med den utkryssede søppelkassen på enheten betyr at du bør bruke disse programmene.



Hvis du trenger mer informasjon om innsamling, gjenbruk eller resirkulering av dette produktet, må du kontakte ditt lokale eller regionale renovasjonsbyrå.

Du kan også kontakte DYMO for mer informasjon om miljøpåvirkningen våre produkter har.

Dette produktet er CE-merket i samsvar med EMC-direktivet og direktivet om lavspenning, og er konstruert til å oppfylle følgende internasjonale standarder:

US FCC Class B Compatibility

Sikkerhet - UL, CUL, TUV, CE, T-Mark, SAA, BABT, C-Tick

EMC - EMI Compatibility

EN 55022; EN 61000 (+ vedlegg)

RoHS 2002/95/EC